

machpower®



Manuale d'uso
Lavasciuga industriale uomo a terra

HC-LAPS001

INDICE

1. Introduzione	... 4
2. Applicazione	... 4
3. Controllo della macchina prima dell'uso	... 4
4. Descrizione prodotto	... 5
5. Istruzioni	... 6
5.1 Istruzioni per l'installazione della spazzola	... 6
5.2 Installazione del serbatoio dell'acqua pulita	... 6
5.3 Smontaggio del serbatoio acqua di recupero	... 6
5.4 Sbloccare la spazzola	... 7
6. Pannello di controllo	... 7
7. Batteria	... 8
7.1 Rimozione della batteria	... 8
7.2 Ricarica della batteria	... 8
7.3 Procedura di ricarica corretta	... 8
8. Manutenzione	... 8
8.1 Manutenzione giornaliera	... 8
8.2 Manutenzione mensile	... 8
8.3 Stoccaggio della macchina	... 9

Grazie per aver acquistato un nostro prodotto.

Leggere attentamente questo manuale prima di utilizzare il prodotto.

1. INTRODUZIONE

La lavasciuga industriale, è una macchina che sfrutta il movimento meccanico della spazzola a disco e l'azione chimica dell'acqua e della soluzione detergente. Può essere utilizzata per pulire pavimenti duri con diverse macchie, e contemporaneamente raccogliere l'acqua sporca.

2. APPLICAZIONE

Ideale per l'uso in scuole, uffici, hotel, ristoranti, ecc. l'operazione di pulizia è più efficiente e veloce. L'attrezzatura non è adatta per l'uso sotto la pioggia o sotto la pistola ad acqua. È severamente vietato utilizzare l'apparecchiatura per raccogliere polvere pericolosa o liquidi infiammabili in ambienti infiammabili ed esplosivi. Inoltre, l'attrezzatura non è adatta per essere utilizzata come strumento di trasporto.

3. CONTROLLO DELLA MACCHINA PRIMA DELL'USO

- Prima di iniziare ad utilizzare la lavasciuga, familiarizzare con il design, i metodi di controllo e le funzioni della lavapavimenti.
- Al primo utilizzo, è consigliabile porre la lavasciuga in uno spazio aperto per comprenderne le funzioni.
- Prima di iniziare qualsiasi operazione, controllare lo stato della macchina e delle sue parti.
- Se la lavasciuga non è in condizioni di normale funzionamento, non utilizzare la macchina.
- L'operatore deve azionare la lavapavimenti nell'area di applicazione adeguata (pulizia di pavimenti duri).
- Prestare attenzione agli ostacoli nel luogo di utilizzo, come scale, scaffali, ecc., e prestare attenzione alle persone circostanti, in particolare ai bambini.
- Utilizzare un detergente adatto (quando si utilizza il detergente per la lavasciuga, utilizzare detergente solo secondo le istruzioni del produttore del detergente, come il dosaggio appropriato e i requisiti limite).
- In caso di necessità affidarsi solo a personale specializzato per avere assistenza.
- Spegnerne l'alimentazione o rimuovere la batteria durante la pulizia o la manutenzione della macchina.
- È vietato utilizzare acqua ad alta pressione o apparecchiature a vapore per pulire la lavasciuga.
- Non far entrare acqua nei componenti elettrici.



Nota: è vietato utilizzare la lavasciuga per aspirare liquidi infiammabili, solventi, olio combustibile, vapore acqueo di metalli attivi o polvere infiammabile.



Nota: non utilizzare fili danneggiati per evitare eventuali scosse elettriche. Estrarre la spina dell'alimentazione prima della manutenzione.



Nota: per motivi di sicurezza: l'uso di caricabatteria non compatibili può causare danni alla batteria o incendi.

4. DESCRIZIONE PRODOTTO

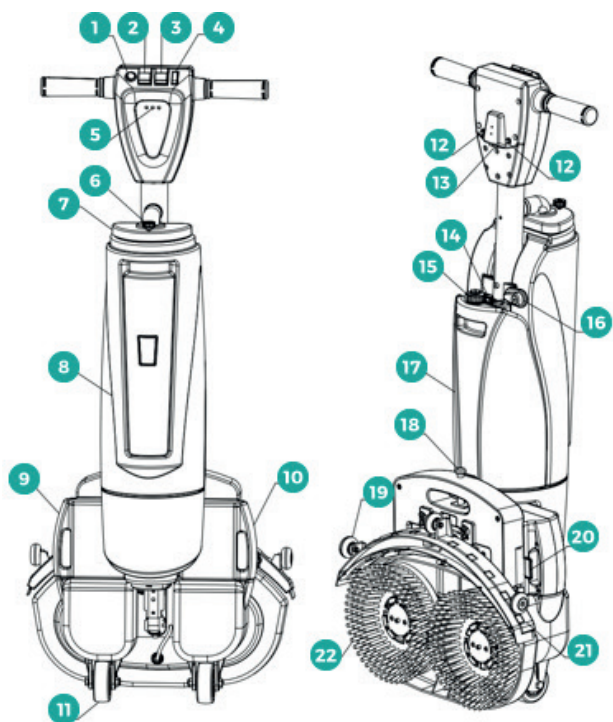

1	Interruttore acqua	12	Tasti Reset
2	Tasto aspirazione	13	Caricatore
3	Interruttore spazzola	14	Clip serbatoio acqua
4	Tasto ON/ OFF	15	Manopola serbatoio dell'acqua
5	LED	16	Clip serbatoio di recupero
6	Manopola del serbatoio acqua di recupero	17	Serbatoio dell'acqua
7	Tappo coperchio serbatoio acqua di recupero	18	Fermo della macchina
8	Serbatoio acqua di recupero	19	Ruota tergipavimento
9	Batteria destra	20	Clip della batteria
10	Batteria sinistra	21	Comma tergipavimento
11	Ruote	22	Spazzola

5. ISTRUZIONI

5.1 Istruzioni per l'installazione della spazzola

1. Premere il disco della spazzola sulla parte anteriore della clip di guida fino all'estremità. Come mostrato nella figura 1 nello step 1
2. Seguendo lo step 2 come in figura 1, ruotare due dischi della spazzola e fissarli.

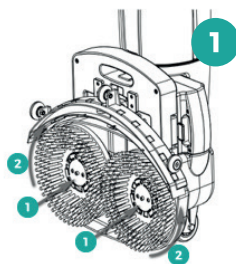

5.2 Installazione del serbatoio dell'acqua pulita

1. Come mostrato nella figura 2 sottostante allo step 1, spingere il blocco del serbatoio dell'acqua pulita verso l'interno.
2. Come mostrato nella figura 2ca destra allo step 2, sollevare il serbatoio dell'acqua pulita.
3. Come mostrato nella figura 3 a destra, aprire il coperchio del serbatoio dell'acqua.
4. Come mostrato nella figura 4 a destra, riempire il serbatoio dell'acqua con acqua pulita.

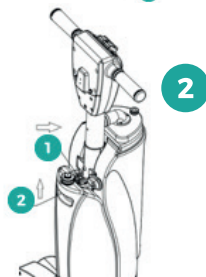

Nota: durante il riempimento del serbatoio dell'acqua pulita, è necessario svuotare il serbatoio dell'acqua di scarico.



Nota: non riempire il serbatoio dell'acqua pulita con acqua sporca, potrebbe causare l'intasamento del tubo.

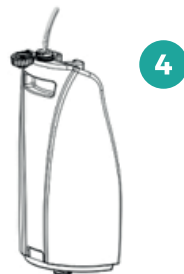

5.3 Smontaggio del serbatoio acqua di recupero

1. Alzare la levetta del serbatoio di recupero. (figura 5)
2. Tirare prima l'estremità superiore del serbatoio dell'acqua di recupero verso l'esterno, quindi sollevarlo. (figura 6)

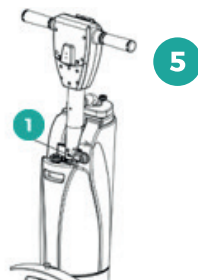

5.4 Sbloccare la spazzola

1. Premere il fermo della macchina. (figura 7)
2. Allontanare la maniglia dalla posizione di blocco. (figura 7)
3. Abbassare la spazzola. (figura 7)

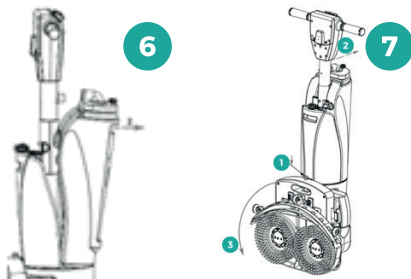

6. PANNELLO DI CONTROLLO

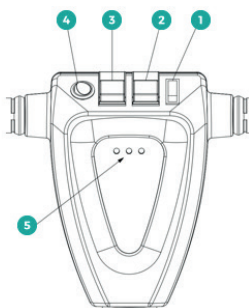

1	Interruttore acqua	13	Tasto ON / OFF
2	Tasto aspirazione	14	LED (rosso, giallo, verde)
3	Interruttore spazzola	15	Manopola serbatoio dell'acqua



Nota: le spie rosse, gialle e verdi sono accese, significa che la batteria è completamente carica



Nota: Solo Spie rosse e gialle accese, livello batteria medio



Nota: Solo Spie rosse accese, batteria scarica. E' necessario ricaricare la batteria.

7. BATTERIA

7.1 Rimozione della batteria

1. Come mostrato nella figura 8 allentare la clip della batteria
2. Come mostrato nella figura 8, rimuovere la batteria.

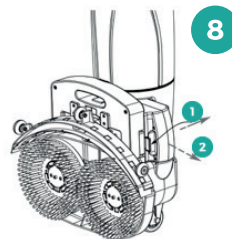

7.2 Ricarica della batteria



Nota: Utilizzare solo il caricabatteria in dotazione con l'apparecchio. L'uso di un carica-batteria non compatibile può causare danni alla batteria e incendi. Durante la ricarica, è necessario caricare entrambe le batterie

7.3 Procedura di ricarica corretta

1. Trasportare la macchina in un'area ben ventilata.
2. Scollegare l'alimentazione principale.
3. Collegare il cavo CC del caricabatteria alla presa di carica della lavasciuga.
4. Collegare il cavo di alimentazione CA del caricabatteria a una presa con messa a terra adeguata.
5. La batteria inizia a caricarsi automaticamente, il tempo di ricarica è di circa 1 ora e 40 minuti.
6. Al termine del ciclo di ricarica, scollegare la spina di alimentazione CA dalla presa e scollegare la spina di ricarica CC dalla macchina.

8. MANUTENZIONE

8.1 Manutenzione giornaliera

1. Rimuovere il supporto del disco della spazzola e pulirlo con un detergente specifico.
2. Svuotare entrambi i serbatoi (acqua pulita e acque reflue). Controllare se ci sono detriti nel serbatoio delle acque reflue. Se ce ne sono, rimuoverli immediatamente.
3. Sollevare il gruppo del tergipavimento e pulire la gomma con un asciugamano bagnato.
4. Pulire la macchina con un detergente specifico.
5. Caricare la batteria.
6. Controllare se il bordo della gomma è intatto. Se è danneggiata, girarla per usarla o sostituirla.

8.2 Manutenzione mensile

1. Controllare se la presa di collegamento della batteria è allentata o corrosa.
2. Lubrificare tutte le parti lubrificanti con olio lubrificante specifico.
3. Controllare se il dispositivo di fissaggio della macchina è allentato.
4. Controllare la presenza di perdite d'acqua nel serbatoio dell'acqua. Controllare il sigillo del coperchio del serbatoio delle acque reflue e sostituirlo se è danneggiato.

8.3 Stoccaggio della macchina

1. Conservare al chiuso e in un luogo asciutto.
2. Conservare in posizione verticale.
3. Se il luogo di stoccaggio è estremamente freddo, è necessario mantenere la macchina completamente asciutta prima di riporla per evitare danni causati dalle basse temperature.
4. Svotare il serbatoio delle acque reflue e il serbatoio dell'acqua pulita.

Per qualsiasi informazione e aggiornamento sui prodotti
> visita il nostro sito web www.machpower.it

Mach Power® è un marchio registrato
Tutti i diritti riservati